



- Store véranda en 1 ou 4 modules entièrement en aluminium manoeuvrable par moteur Somfy, commandé par interrupteur ou télécommande

## LE STORE PROTECTEUR

Ce store entièrement en aluminium composé de 1 à 4 modules avec coulisses latérales filtre la lumière ou obscurcit efficacement une pièce avec soit un tissu filtrant type Screen, soit un tissu 100% opaque avec un agrément anti-feu M1.

Commandé par moteur filaire (ou radio en option), sa barre de traction avec ressort et profil de fermeture, ses coulisses latérales permettent de couvrir une surface de 16000mm de Large sur 5000mm de Hauteur.

Il existe en coloris RAL blanc et sur commande en d'autres coloris spécifiques. Il s'installe facilement avec la notice que fournissons.

Il est réalisé sur mesure.

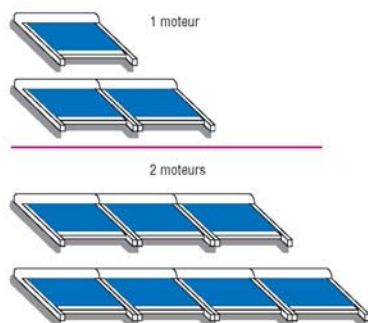

## MOTORISE

Le store véranda, pour un maniement plus aisé est équipé d'un moteur 220 v. au fonctionnement silencieux et régulier (1 moteur pour 2 modules et 2 moteurs pour 3 ou 4 modules).

Le store est commandé par un interrupteur mural ou une télécommande.



Fabrication Française



sur mesure



# STORE VÉRANDA

## LARGEUR ET HAUTEUR FINIES DU STORE VÉRANDA



La Largeur finie (fabriquée) s'entend à dos de coulisses ou de joue du coffre à joue du coffre.  
L'Avancée ou hauteur finie (fabriquée) s'entend du haut du coffre au bas de la coulisse.

(C2)

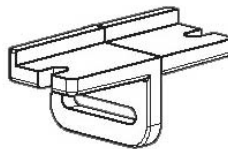

### Support Coulisses latérales

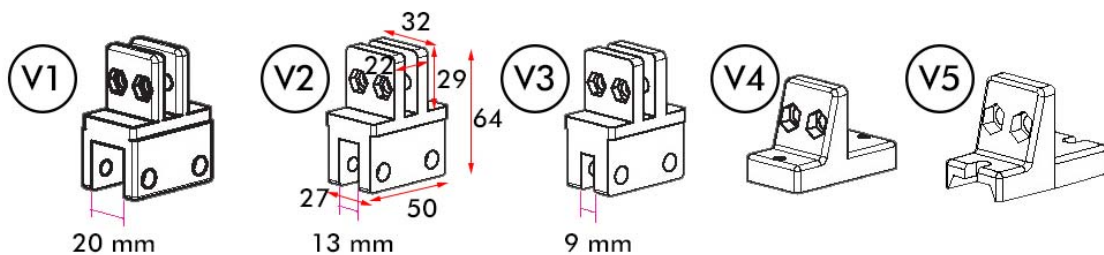

### Supports coté Veranda

Le Support C2 est toujours placé coté coulisses.

Coté véranda, le support C2 est associé pour une pose en épi, soit avec le support V1 ou le support V2 ou V3 suivant la largeur de l'épi.  
Dans le cas d'une pose à plat, le support C2 coté coulisse est associé au support V4 ou V5.



# STORE VÉRANDA

## SCHÉMA DE PRINCIPE DU STORE VÉRANDA

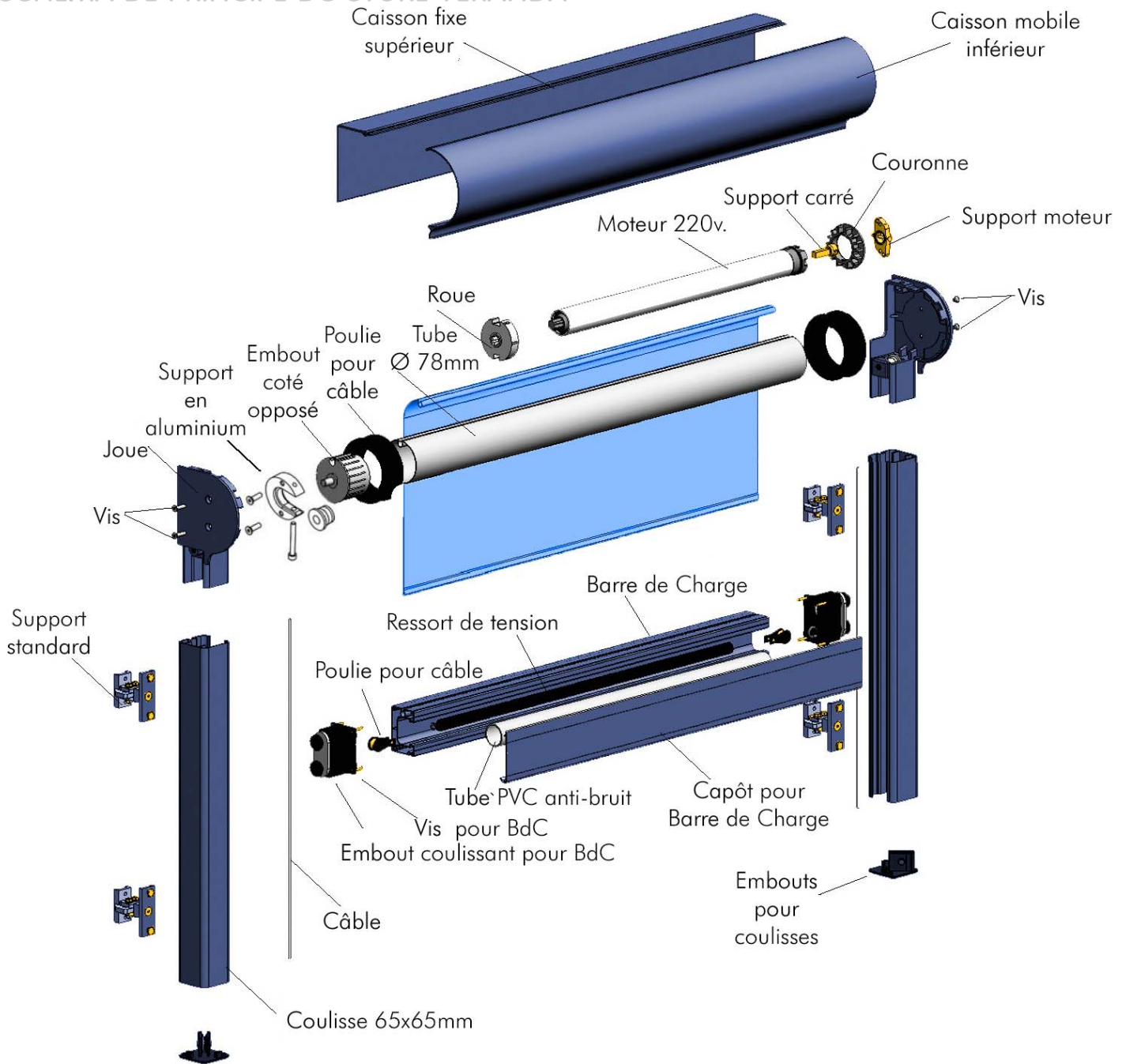

**Application** : pose verticale, horizontale ou inclinée.

- **Fixations** : Différents types de fixation permettent au store véranda de se fixer. Fixation en épi avec différents écartements disponibles ou Fixation à plat de différents types.
- **Caisson** : Caisson extrudé en aluminium de 140 x 177 mm avec partie amovible et joues latérales en fonte d'aluminium.
- **Tube d'enroulement** : Tube de Ø 78 mm et d'épaisseur 1,25mm en acier galvanisé et gorge de Ø 12 mm pour la fixation du tissu.
- **Coulisses latérales** : Coulisses en aluminium extrudé de 65x65mm avec embouts aluminium contenant des poulies en téflon permettant aux câbles de tension de coulisser.
- **Câbles de traction** : A l'intérieur de chaque coulisse, se trouve un câble en polyester PES HT de 2,5mm de diamètre assurant la traction.
- **Barre de Charge** : Barre de Charge en aluminium extrudé avec couvercle amovible contenant un ressort de tension afin de garantir la tension du tissu quel que soit la position du Store Véranda. La Barre de Charge monte et descend dans les coulisses grace aux embouts à roulements.
- **Coloris** : Coloris thermolaqué blanc RAL 9010 (Autres coloris RAL en option).
- **Manoeuvre** : Motorisation 230v./50Hz filaire ou radio.
- **Module(s)** : Store en 1 ou plusieurs modules suivants cotes de Largeur et Avancée.



# Direct STORES STORE VÉRANDA

## LES DIFFÉRENTS TISSUS EXTÉRIEURS DU STORE DE VÉRANDA

Suivant sa destination, le store véranda peut être fourni avec différents types de tissu pour filtrer la chaleur et la lumière.

Comprendre les indices thermiques caractérisant le tissu seul :

### Transmission Solaire (Ts)

Ce facteur mesure la proportion du rayonnement solaire traversant le tissu seul. Un pourcentage faible indique une bonne réduction de l'énergie solaire par le tissu.

### Réflexion Solaire (Rs)

Ce facteur mesure la proportion du rayonnement solaire réfléchi par le tissu. Un pourcentage élevé indique une bonne réflexion de l'énergie solaire par le tissu.

### Absorption Solaire (As)

Ce facteur mesure la proportion du rayonnement solaire absorbée par le tissu seul. Un pourcentage faible indique une absorption faible de l'énergie solaire par le tissu.

Tout rayonnement solaire est en partie transmis à travers le tissu, absorbé ou réfléchi par le tissu. La somme des 3 est égale à 100.  $Ts + Rs + As = 100\%$  de l'énergie solaire qui vient frapper une paroi.

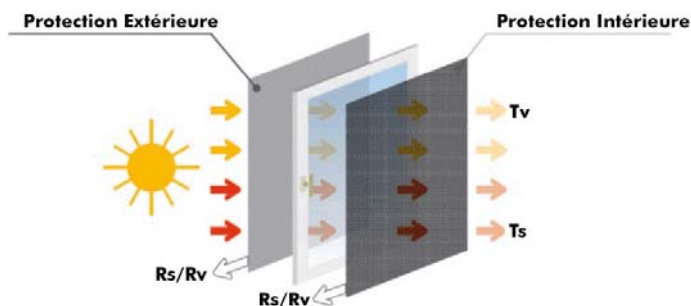

Le choix se fait parmi plusieurs types de tissus qui soit laissent passer la lumière (filtrant), soit sont semi-opaques (tissu acrylique comme sur les stores de terrasse), soit 100% opaque à la lumière (occultant). Température d'utilisation de  $-30$  à  $+70^{\circ}\text{C}$ . Ces tissus correspondent à des besoins de protection solaire particuliers.

- Tissu **acrylique en 290g/m<sup>2</sup>** type Dickson Orchestra ou **acrylique en 320g/m<sup>2</sup>** étanche à la pluie type Dickson Orchestra Max pour masquer/diffuser la lumière.
- Tissu filtrant extérieur **Soltis 86** (ajouration de 14% permettant une transmission solaire de 13 à 30% (jusqu'à 86% des UV rejetés suivant le coloris) - 380g/m<sup>2</sup>, épaisseur de 0,43mm.
- Tissu filtrant extérieur **Soltis 92** (jusqu'à 92% des UV rejetés suivant le coloris) - 420g/m<sup>2</sup>, épaisseur 0,45mm.
- Tissu filtrant extérieur **Sunworker** (jusqu'à 95% des UV rejetés suivant le coloris) - 320g/m<sup>2</sup>, épaisseur 0,42mm.
- Tissu 100% opaque extérieur **Soltis B92** pour faire l'obscurité complète - 650g/m<sup>2</sup>, épaisseur 0,60mm.

La recherche de matières nouvelles et de performances techniques pointues fait la renommée des tissus Dickson® aussi bien acrylique Dickson Orchestra en 290g/m<sup>2</sup> et Dickson Orchestra Max en 320g/m<sup>2</sup> que la toile micro-perforée Dickson Sunworker.

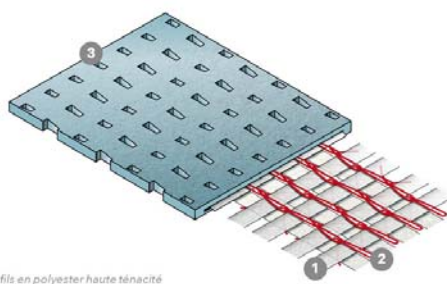

- 1 Nappe de fils en polyester haute ténacité
- 2 Fils de liage sécurisant les nappes de fils mais leur permettant de bouger les uns par rapport aux autres pour répartir et absorber l'énergie mécanique en cas d'amorce de déchirure.
- 3 Enduction spécifique qui protège les couleurs des UV et des intempéries

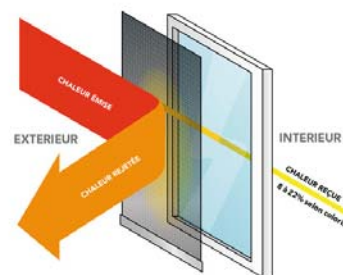

Dickson Sunworker

Les tissus précontraints de la gamme Soltis de la Société française Ferrari®. Grâce au procédé unique de fabrication Précontraint® Ferrari®, les textiles Soltis® résistent :

- à la pression des vents les plus violents
- à la déchirure
- à la déformation
- aux plus grands écarts de température : de  $-30^{\circ}\text{C}$  à  $+70^{\circ}\text{C}$
- aux agressions des UV

Ils préservent votre intimité en permettant la vue vers l'extérieur. Ainsi votre confort visuel est maintenu tout en évitant l'éblouissement. La grande variété de coloris permet d'adapter la transmission lumineuse en fonction de l'exposition du bâtiment. Ces tissus existent en filtrant ou en occultant 100%.



# STORE VÉRANDA

## LES TISSUS EXTÉRIEURS POUR LE STORE VÉRANDA

### - Les acryliques Dickson ® Orchestra 290g/m<sup>2</sup> et Orchestra Max 320g/m<sup>2</sup> :

Les tissus Dickson Orchestra sont tissés à partir de fibres acryliques Sunacryl "teint masse" : les pigments de couleurs sont incorporés au moment de sa fabrication et non après. C'est ainsi que les couleurs résistent aux agressions du soleil, du rayonnement lunaire, et aux intempéries.

**La Max** bénéficie d'un traitement à base de nanoparticules, le Permaclean. Ce traitement déperlant, mis au point par Dickson, présent sur toute la surface de la toile, permet à la saleté de glisser sans s'incruster dans les fibres : un simple rinçage à l'eau suffit pour enlever les salissures. Enduite sur une face avec une résine acrylique anti-fongique et résistante aux U.V., l'Orchestra Max est parfaitement imperméable pour profiter de sa terrasse toute l'année même en cas de pluie. En bloquant l'échauffement, la Max permet de diminuer la température sous le store et de dissiper la sensation « d'effet de serre ».

Une toile labellisée par la recherche européenne : L'Orchestra Max a reçu le certificat « Selfcleaning ' Inspired by nature » délivré par le plus important centre de recherche textile d'Allemagne, le centre ITV Denkendorf. Celui-ci garantit à 100% l'efficacité du nouveau traitement autonettoyant Permaclean® appliqué sur la toile Orchestra Max.

### - Le Soltis 86 filtrant :

Textile filtrant micro-aéré destiné à la protection solaire des façades exposées au nord ou des verrières nécessitant luminosité. Constitué d'un support en fibres polyester précontraintes revêtu d'une enduction vinylique. Surface anti-UV et antitaches ne déformant pas et ne se déchirant pas. Ajouration de 14% permettant une transmission solaire de 13 à 30%. Disponible en 26 teintes, dont 2 faiblement émissives (LowE).

Produit 100% recyclable selon le procédé Texyloop.

Poids : 380 g/m<sup>2</sup> en 0,43 mm d'épaisseur, Coefficient d'Ouverture de 16%.

Classement de réaction au feu : M1/ B-S2, d0.

Résistance à la déchirure : 45/ 20 daN. Résistance à la rupture (chaîne/trame) : 230/ 160 daN/ 5 cm.

### - Le Soltis 92 filtrant :

Grâce à sa micro-aérations, le Soltis 92 régule l'effet thermique du soleil. Placé à l'extérieur du vitrage, il absorbe et rejette jusqu'à 97% de la chaleur contenue dans le rayonnement solaire, supprimant ainsi l'effet de serre. Textile filtrant micro-aéré pour protection solaire, classé au feu M1, à protection thermique renforcée pour façades très exposées. Constitué d'un support en fibres polyester précontraintes revêtu d'une enduction vinylique. Surface anti-UV et antitaches. Disponible en 50 coloris dont deux faiblement émissives (LowE).

Produit 100% recyclable selon procédé Texyloop.

Poids : 420 g/m<sup>2</sup> en 0,45 mm d'épaisseur, Coefficient d'Ouverture de 3%.

Résistance rupture (chaîne/trame) : 310/ 210 daN/ 5 cm. Résistance déchirure : 40/ 20 daN

### - Le Dickson Sunworker filtrant :

En diminuant de 30 % le recours à l'éclairage artificiel par rapport à une toile plus fermée, le SUNWORKER, grâce à cet apport de lumière naturelle maîtrisée préserve le Facteur Lumière Jour, compense la baisse de transfert lumineux des vitrages modernes, a une action bénéfique sur la santé des occupants, génère une meilleure productivité au travail. Placé en extérieur, il absorbe et rejette jusqu'à 95% de la chaleur contenue dans le rayonnement solaire. Textile filtrant micro-aéré pour protection solaire, classé au feu M1. Constitué d'un support en fibres polyester avec fils de liage revêtu d'une enduction spécifique de protection. Surface anti-UV et antitaches. Disponible en 20 coloris.

Produit Greengard; faiblement émissif, contribue à la création d'un environnement intérieur plus sain et moins polluant.

Poids : 320 g/m<sup>2</sup> en 0,42 mm d'épaisseur, Coefficient d'Ouverture de 6%.

Résistance rupture (chaîne/trame) : 220 daN/ 5 cm. Résistance déchirure : 43 daN

### - Le Soltis B92 100% occultant :

Si vous désirez opacifier totalement votre pièce, Soltis B92 répond à votre besoin.

Textiles de protection solaire offrant un niveau d'opacité total à 100%. Pour salles de repos, de réunion, de spectacles, etc. Bloquent la lumière et la chaleur pour le confort thermique et visuel des occupants. Disponibles en 6 couleurs.

Produit 100% recyclable selon le procédé Texyloop.

Poids : 650 g/m<sup>2</sup> en 0,60 mm d'épaisseur, Coefficient d'Ouverture de 0%.

Marque : NF Toiles et classement Euroclasse : B-S2, d0.

Certificats NF Toiles et Greenguard

**DIRECT-STORES est l'enseigne internet de RIO STORES**

Usine et Siège Social : 1545, Chemin des Combes - 06600 Antibes Tél : 04 93 74 61 16 - Fax : 04 93 74 52 97 - site internet : [www.direct-stores.com](http://www.direct-stores.com) - e-mail : [contact@direct-stores.com](mailto:contact@direct-stores.com)  
RIO STORES SAS au capital de 30 000 euros - RCS Antibes 851 959 211 - SIRET 851 959 211 00017 - APE 1392 Z - N° Intracommunautaire FR 37851959211